

Habridon

Deuren & Zonwering

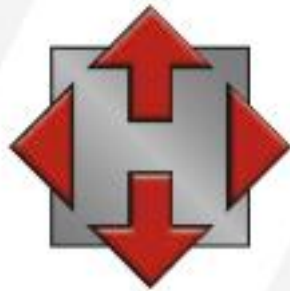

Hoogkwalitatieve schuifdeuren

Een ruim assortiment schuifdeuren voor elke gevel

Voordelen schuifdeur

- De schuifdeuren zijn gericht op eenvoudig gebruik
- Hoogwaardige aluminium, sandwichpaneel en glassoorten van hoge kwaliteit
- Slechts af en toe schoonmaken en de schuifdeuren gaan erg lang mee

Habridon

Deuren & Zonwering

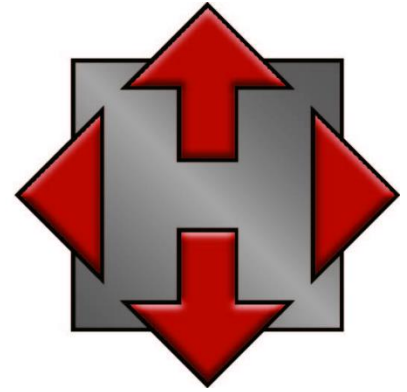

Inhoud

- Inleiding
- BGS Schuifdeuren
- Paneel schuifdeuren
- Loopdeuren
- Ongeïsoleerde schuifdeur
- Deurrails
- Deurgrendels
- Tochtborstels
- Details

Habridon

Deuren & Zonwering

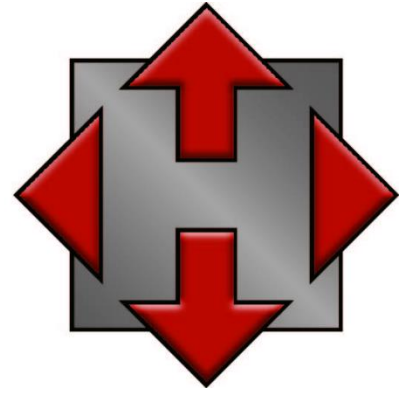

Inleiding

Een schuifdeur is voor veel toepassingen een ideale oplossing. Want een grote opening afsluiten met een draaideur is vaak niet praktisch. Ten eerste moet dan de constructie stevig genoeg zijn en een opdraaiende (grote) deur vraagt om veel ruimte. Een schuifdeur neemt nauwelijks ruimte in en is bovendien aan vrijwel iedere constructie te monteren. We leveren schuifdeuren zowel rollend als hangend. Hangend heeft vaak de voorkeur omdat vuil op de grond minder invloed heeft. Is er geen goede constructie om de deur op te hangen, dan voeren we deze uit met een rail en looprollen.

BGS schuifdeuren

Enkele BGS schuifdeur



Tweevleugelige BGS schuifdeur

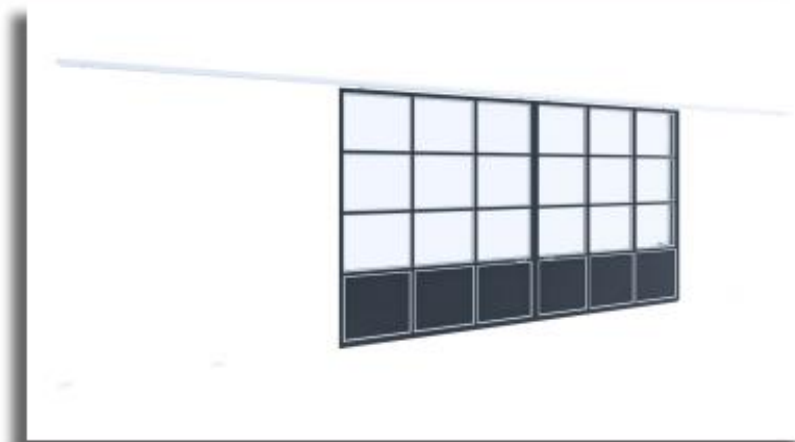

Dubbele BGS schuifdeur



*Getoonde details zijn afhankelijk van het gekozen deurtype.
Deze worden niet allemaal standaard meegeleverd.
Graag bij de bestelling uw voorkeur doorgeven.

Waarom een BGS schuifdeur

- De BGS schuifdeur bestaat uit een robuust aluminium profielenframe wat zorgt voor een stevige constructie
- Door het gebruik van glas sluit de deur wel af, maar komt er ook veel daglicht in het pand
- Door het gebruik van aluminium profielen, glas en sandwich panelen gaat de schuifdeur erg lang mee

De BGS schuifdeur is standaard voorzien van

- ROB rail, stoppers en eindstoppers
 - Blank aluminium profielenframe
 - Blank aluminium glaslatten
 - Ondergeleiding (bootjes)
 - Ruiten van gelaagd glas
 - Onderste rij panelen
 - Vergrendeling
 - Tochtstrippen
 - Handgrepen

Afhankelijk van de afmetingen en opties zijn de profielen 66 mm diep. Bij een breedte van meer dan 4 meter of het toepassen van een loopdeur, worden profielen van 76 mm diep gebruikt.







Opties:

- Onderrollend
- Vrije invulling van de vakken
- Frame en/of glaslatten in kleur (gespoten)
- Loopdeur (let op: alleen mogelijk met 76 mm profiel)
- Aluminium beschermplaat
- Elektrische aandrijving
- Zware handgreep
- Ventilatiooster
- Regenkapen

Glassoorten:

- Gelaagd glas (standaard) zonwerend of isolatieglas

Standaard profielkleuren

	RAL 6007
	RAL 6009
	RAL 7016
	RAL 9002
	RAL 9005
	RAL 9010

Andere kleuren zijn op aanvraag beschikbaar

Paneel schuifdeuren

Enkele paneel schuifdeur

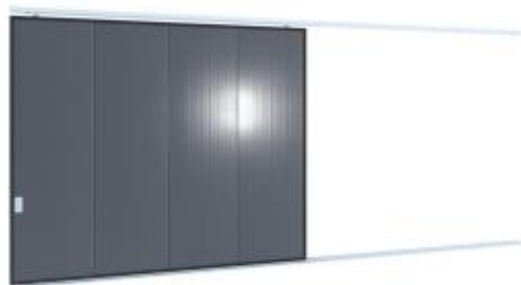

Tweevleugelige paneel schuifdeur



Dubbele paneel schuifdeur



Glassectie paneeldeur



*Getoonde details zijn afhankelijk van het gekozen deurtype.
Deze worden niet allemaal standaard meegeleverd.
Graag bij de bestelling uw voorkeur doorgeven.

De paneel schuifdeur is standaard voorzien van:

- ROB rail, stoppers en eindstoppers
- Blank aluminium profielenframe
- Blank aluminium glaslatten
- Geïsoleerde wandpanelen
- Ondergeleiding (bootjes)
- Vergrendeling
- Tochtstrippen
- Handgrepen

De paneel schuifdeur is leverbaar als S40, S60, S80 en S100 uitvoering. Daarbij staat de waarde voor de dikte van het sandwichpaneel.

Waarom een paneel schuifdeur?

- De paneel schuifdeur is geïsoleerd en daarom uitermate geschikt voor bewaarloodsen van bijvoorbeeld AGF
- Door het toepassen van een paneel schuifdeur wordt de inhoud van het pand goed beveiligd
- Aluminium, sandwichpanelen en hoogwaardige ophanging zorgen een lange levensduur







Opties:

- Onderrollend
- Frame en/of glaslatten in kleur (gespoten)
- Glassectie (standaard gelaagd glas)
- Loopdeur (vanaf S60 profiel)
- Aluminium beschermplaat
- Elektrische aandrijving
- Zware handgreep
- Ventilatiooster
- Regenkappen

Glassoorten in glassectie:

- Gelaagd glas (standaard), zonwerend en isolatieglas

Standaard profielkleuren

	RAL 6007
	RAL 6009
	RAL 7016
	RAL 9002
	RAL 9005
	RAL 9010

Andere kleuren zijn op aanvraag beschikbaar

Loopdeuren

Loopdeur in BGS deur buitenzijde



Loopdeur in BGS deur binnenzijde



Loopdeur in paneel deur buitenzijde
(glaslatten en kozijn meegespoten)



*Getoonde details zijn afhankelijk van het gekozen deurtype.
Deze worden niet allemaal standaard meegeleverd.
Graag bij de bestelling uw voorkeur doorgeven.

Ongeïsoleerde schuifdeur

Ongeïsoleerde schuifdeur binnenzijde)



Ongeïsoleerde schuifdeur binnenzijde

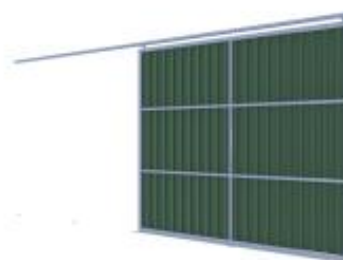

*Getoonde details zijn afhankelijk van het gekozen deurtype.
Deze worden niet allemaal standaard meegeleverd.
Graag bij de bestelling uw voorkeur doorgeven.

Waarom een ongeïsoleerde schuifdeur

- Ongeïsoleerde schuifdeuren zijn leverbaar met o.a. windbreek- of vliegengaas, damwand, potdeksel of roosters
- Door het frame van de deur op te vullen met materiaal naar wens, kan de deur passend zijn voor ieder pand
- Een schuifdeur die precies doet waar hij voor bedoeld is en ook nog erg lang mee gaat

De ongeïsoleerde schuifdeur is standaard voorzien van:







- Damwand
- Ondergeleiding (bootjes)
- ROB rail, stoppers en eindstoppers
- Blank aluminium profielenframe
- Vergrendeling
- Tochtstrippen
- Handgrepen

De paneel schuifdeur is in verschillende dieptes te verkrijgen. De vulling van de deur kan een minimale diepte nodig hebben, neem voor uw wensen contact op

Opties:

- Vliegengaas
- Windbreekgaas
- Frame en/of glaslatten in kleur (gespoten)
- Damwand (in verschillende kleuren)
- Elektrische aandrijving
- Zware handgreep
- Ventilatiooster
- Vergrendeling
- Onderrollend

Standaard profielkleuren

	RAL 6007
	RAL 6009
	RAL 7016
	RAL 9002
	RAL 9005
	RAL 9010

Andere kleuren zijn op aanvraag beschikbaar

Deurrails

Ingestorte geleidingsrail

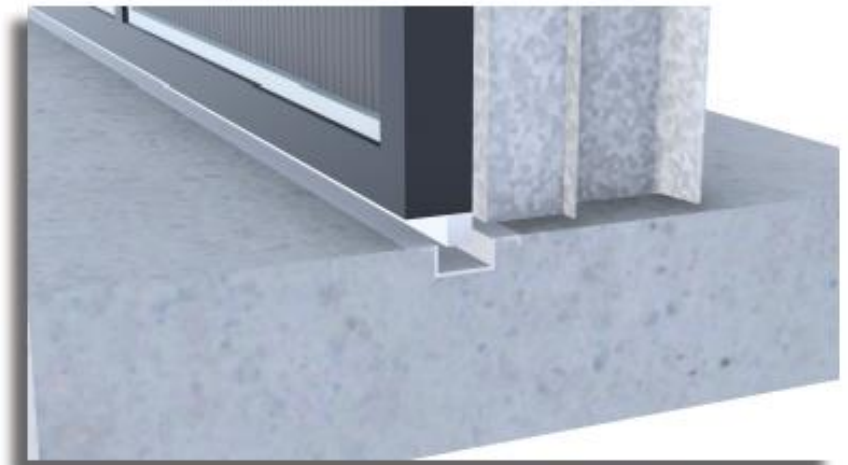

Geleidings bootjes op de vloer (standaard)

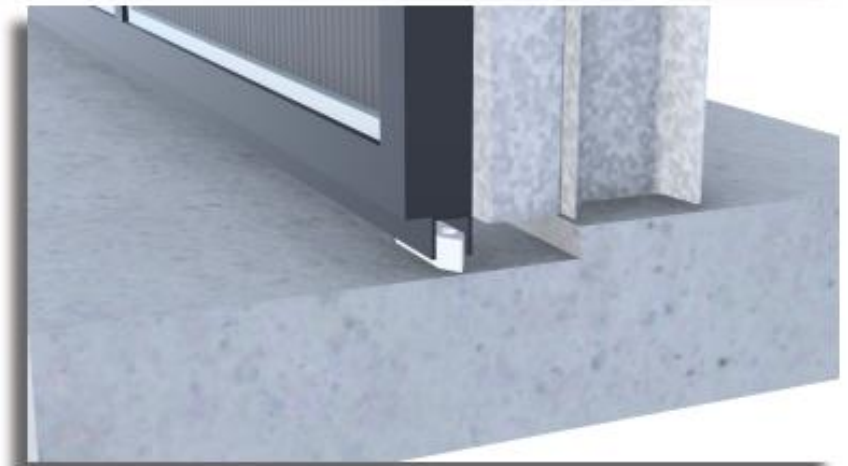

Rail bovenrollende deuren

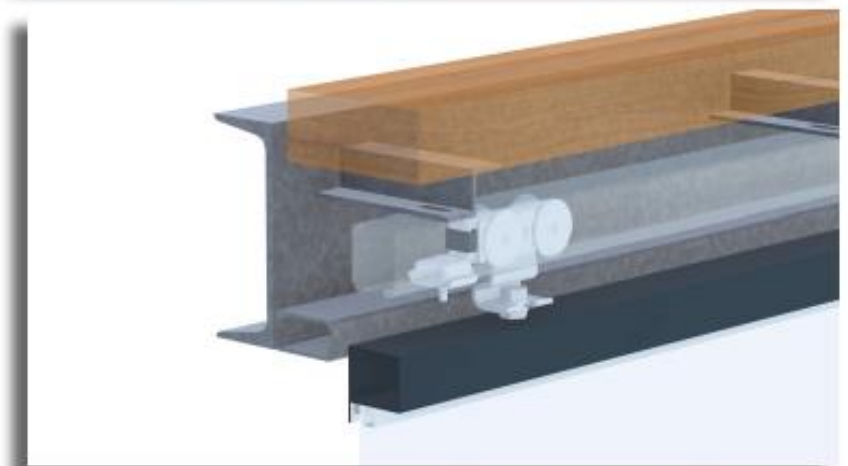

Rail onderrollende deuren

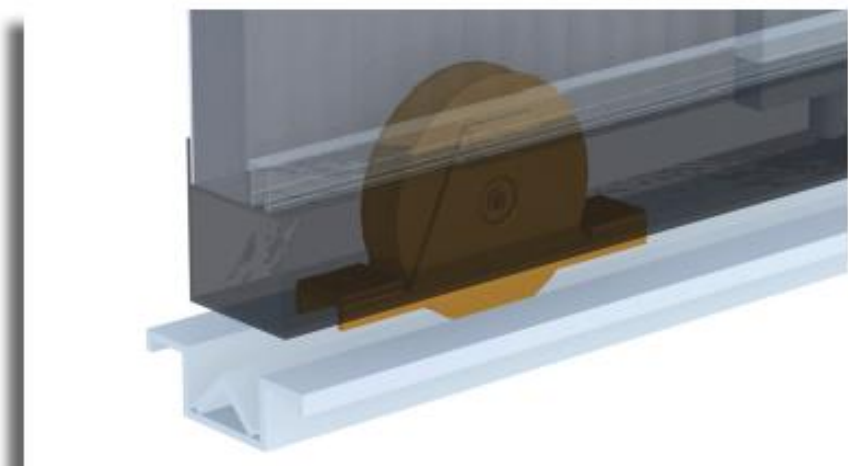

*Getoonde details zijn afhankelijk van het gekozen deurtype.
Deze worden niet allemaal standaard meegeleverd.
Graag bij de bestelling uw voorkeur doorgeven.

Deurgrendels

Plaatgrendel met rvs sluitplaat



Geïntegreerde vloergrendel
Zwarte deurkom



Slotgrendel voorzien van cilinder
Zwarte deurkom

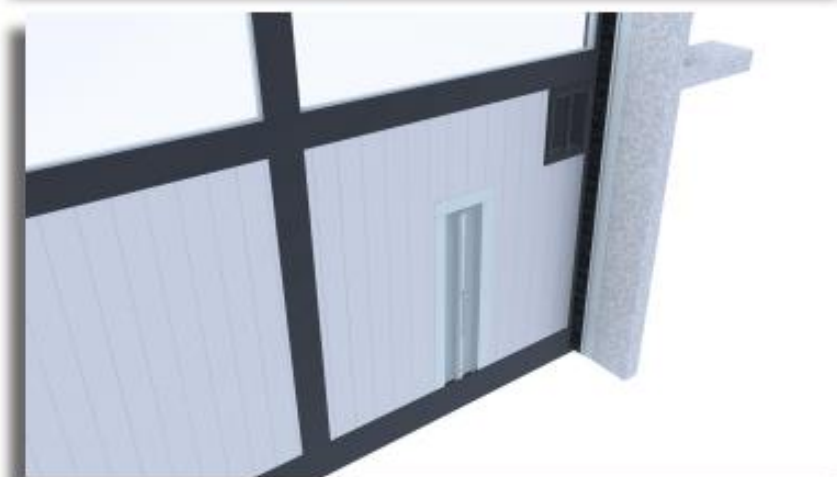

*Getoonde details zijn afhankelijk van het gekozen deurtype.
Deze worden niet allemaal standaard meegeleverd.
Graag bij de bestelling uw voorkeur doorgeven.

Tochtborstels

Tochtborstel gevel

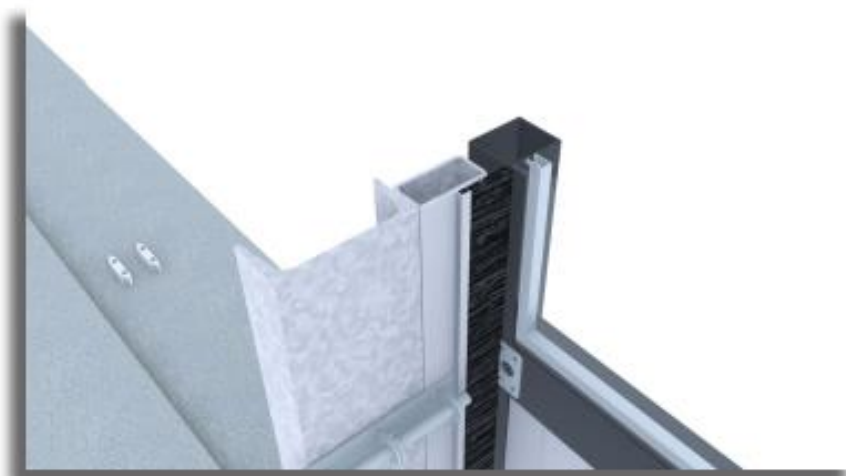

Tochtborstel dubbele deur

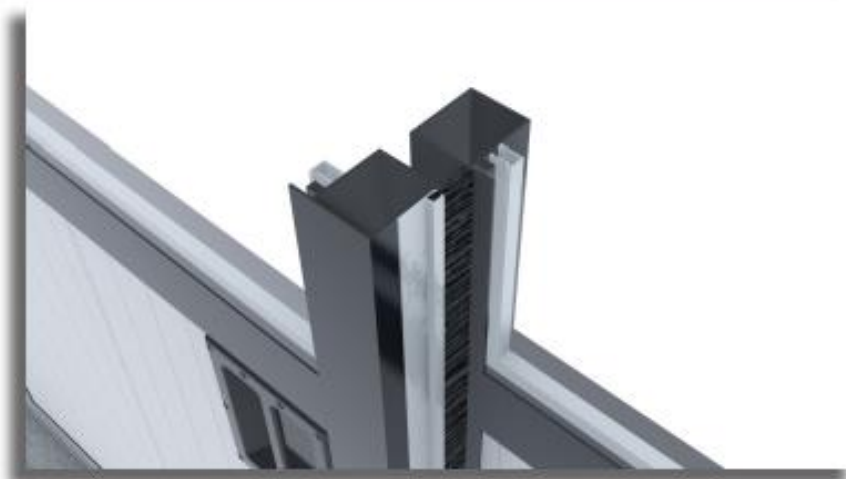

*Getoonde details zijn afhankelijk van het gekozen deurtype.
Deze worden niet allemaal standaard meegeleverd.
Graag bij de bestelling uw voorkeur doorgeven.

Details

Detail regenkap bovenrollende deur bij montage op vlakke gevel

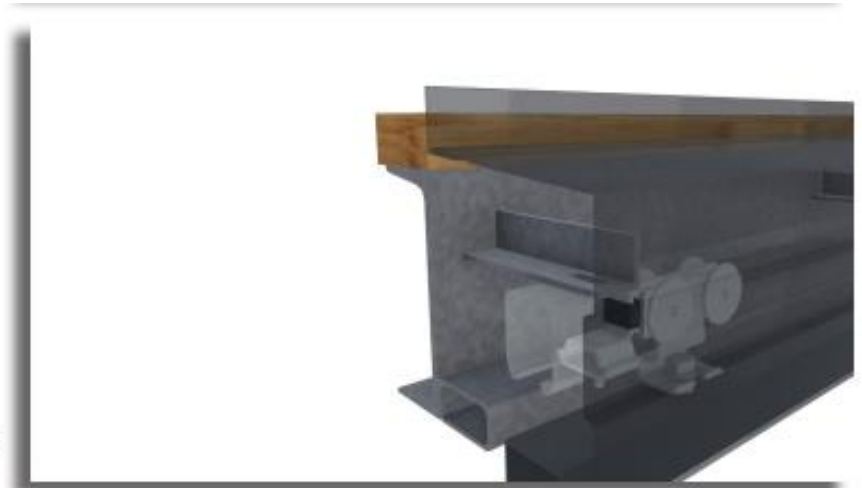

Vangprofiel van tweevleugelige deur



*Getoonde details zijn afhankelijk van het gekozen deurtype.
Deze worden niet allemaal standaard meegeleverd.
Graag bij de bestelling uw voorkeur doorgeven.



Habridon
Deuren & Zonwering



www.habridon.nl